

COPYRIGHT © Hangzhou EZVIZ Software Co., Ltd. ALL RIGHTS RESERVED.

Any and all information, including, among others, wordings, pictures, graphs are the properties of Hangzhou EZVIZ Software Co., Ltd. (hereinafter referred to as "EZVIZ"). This user manual (hereinafter referred to as "the Manual") cannot be reproduced, changed, translated, or distributed, partially or wholly, by any means, without the prior written permission of EZVIZ. Unless otherwise stipulated, EZVIZ does not make any warranties, guarantees or representations, express or implied, regarding to the Manual.

### **About this Manual**

The Manual includes instructions for using and managing the product. Pictures, charts, images and all other information hereinafter are for description and explanation only. The information contained in the Manual is subject to change, without notice, due to firmware updates or other reasons. Please find the latest version in the EZVIZ™ website (<http://www.ezviz.com>).

### **Revision Record**

New release – January, 2022

### **Trademarks Acknowledgement**

EZVIZ™, ™, and other EZVIZ's trademarks and logos are the properties of EZVIZ in various jurisdictions. Other trademarks and logos mentioned below are the properties of their respective owners.

### **Legal Disclaimer**

TO THE MAXIMUM EXTENT PERMITTED BY APPLICABLE LAW, THE PRODUCT DESCRIBED, WITH ITS HARDWARE, SOFTWARE AND FIRMWARE, IS PROVIDED "AS IS", WITH ALL FAULTS AND ERRORS, AND EZVIZ MAKES NO WARRANTIES, EXPRESS OR IMPLIED, INCLUDING WITHOUT LIMITATION, MERCHANTABILITY, SATISFACTORY QUALITY, FITNESS FOR A PARTICULAR PURPOSE, AND NON-INFRINGEMENT OF THIRD PARTY. IN NO EVENT WILL EZVIZ, ITS DIRECTORS, OFFICERS, EMPLOYEES, OR AGENTS BE LIABLE TO YOU FOR ANY SPECIAL, CONSEQUENTIAL, INCIDENTAL, OR INDIRECT DAMAGES, INCLUDING, AMONG OTHERS, DAMAGES FOR LOSS OF BUSINESS PROFITS, BUSINESS INTERRUPTION, OR LOSS OF DATA OR DOCUMENTATION, IN CONNECTION WITH THE USE OF THIS PRODUCT, EVEN IF EZVIZ HAS BEEN ADVISED OF THE POSSIBILITY OF SUCH DAMAGES.

TO THE MAXIMUM EXTENT PERMITTED BY APPLICABLE LAW, IN NO EVENT SHALL EZVIZ'S TOTAL LIABILITY FOR ALL DAMAGES EXCEED THE ORIGINAL PURCHASE PRICE OF THE PRODUCT.

EZVIZ DOES NOT UNDERTAKE ANY LIABILITY FOR PERSONAL INJURY OR PROPERTY DAMAGE AS THE RESULT OF PRODUCT INTERRUPTION OR SERVICE TERMINATION CAUSED BY: A) IMPROPER INSTALLATION OR USAGE OTHER THAN AS REQUESTED; B) THE PROTECTION OF NATIONAL OR PUBLIC INTERESTS; C) FORCE MAJEURE; D) YOURSELF OR THE THIRD PARTY, INCLUDING WITHOUT LIMITATION, USING ANY THIRD PARTY'S PRODUCTS, SOFTWARE, APPLICATIONS, AND AMONG OTHERS.

REGARDING TO THE PRODUCT WITH INTERNET ACCESS, THE USE OF PRODUCT SHALL BE WHOLLY AT YOUR OWN RISKS. EZVIZ SHALL NOT TAKE ANY RESPONSIBILITIES FOR ABNORMAL OPERATION, PRIVACY LEAKAGE OR OTHER DAMAGES RESULTING FROM CYBER ATTACK, HACKER ATTACK, VIRUS INSPECTION, OR OTHER INTERNET SECURITY RISKS; HOWEVER, EZVIZ WILL PROVIDE TIMELY TECHNICAL SUPPORT IF REQUIRED. SURVEILLANCE LAWS AND DATA PROTECTION LAWS VARY BY JURISDICTION. PLEASE CHECK ALL RELEVANT LAWS IN YOUR JURISDICTION BEFORE USING THIS PRODUCT IN ORDER TO ENSURE THAT YOUR USE CONFORMS TO THE APPLICABLE LAW. EZVIZ SHALL NOT BE LIABLE IN THE EVENT THAT THIS PRODUCT IS USED WITH ILLEGITIMATE PURPOSES.

IN THE EVENT OF ANY CONFLICTS BETWEEN THE ABOVE AND THE APPLICABLE LAW, THE LATTER PREVAILS.

# Indholdsfortegnelse

<b>Overblik</b> .....	<b>1</b>
1. Indholdet i pakken .....	1
2. Grundlæggende oplysninger .....	1
<b>Hent appen EZVIZ</b> .....	<b>2</b>
<b>Opret forbindelse til internettet</b> .....	<b>2</b>
1. Valgmulighed A: Kabeltilsluttet forbindelse.....	2
2. Valgmulighed B: Trådløs tilslutning.....	3
<b>Installation</b> .....	<b>4</b>
1. Installation af microSD-kort (ekstraudstyr).....	4
2. Placering .....	5
3. Installationsvejledning.....	5
<b>Betjening med appen EZVIZ</b> .....	<b>6</b>
1. Livevisning .....	6
2. Indstillinger .....	7
<b>EZVIZ Connect</b> .....	<b>8</b>
1. Brug Amazon Alexa.....	8
2. Brug Google Assistent .....	9
<b>Ofte stillede spørgsmål</b> .....	<b>10</b>
<b>Szemponatok a videókamerák használatához.</b>	<b>11</b>

# Overblik

## 1. Indholdet i pakken



Kamera (x 1)



Sæt til vandsikring (x 1)



Strømadapter (x 1)



Skruesæt (x 1)



Boreskabelon (x 1)



Lovgivningsmæssige oplysninger (x 2)







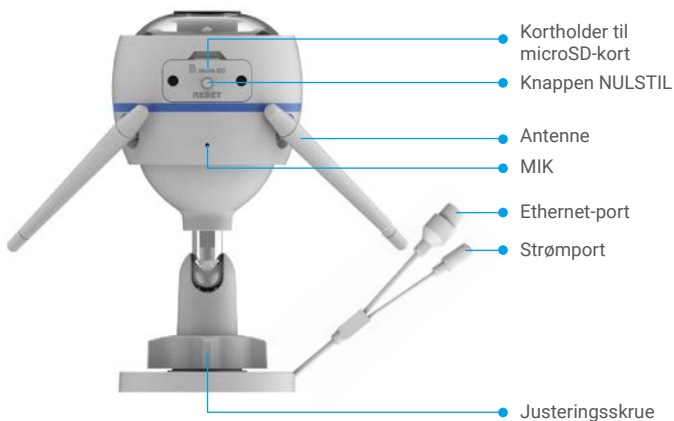

Startvejledning (x 1)

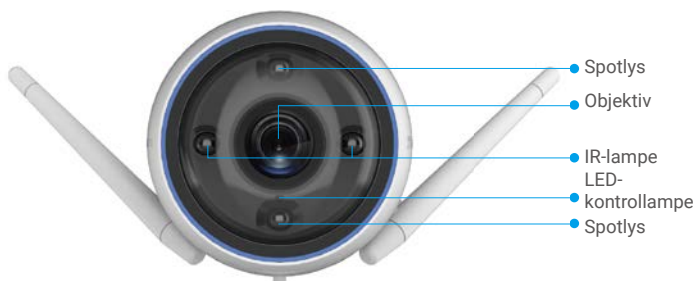
**i** Strømadapterens udseende afhænger af den købte model.

## 2. Grundlæggende oplysninger





Navn	Beskrivelse
Knappen NULSTIL	Når kameraet er tændt, skal du holde knappen inde i ca. 4 sekunder, indtil LED-kontrollampen lyser konstant rødt. Alle parametre gendannes til standardindstillingerne.
Lysdiode	 Lyser konstant rødt: Kameraet starter op.
Kontrollampe	 Blinker langsomt rødt: Netværksundtagelse.
	 Blinker hurtigt rødt: Fejl på kamera (fx fejl på microSD-kort).
	 Lyser konstant blå: Appen tilgår kameraet.
	 Blinker langsomt blå: Kameraet fungerer korrekt.
	 Blinker hurtigt blå: Kameraet er klar til wi-fi-tilslutning.

## Hent appen EZVIZ

1. Slut mobiltelefonen til wi-fi (anbefales).
2. Download og installér appen EZVIZ ved at søge efter "EZVIZ" i App Store eller Google Play™.
3. Start appen, og opret en EZVIZ-brugerkonto.





-  Hvis du allerede bruger appen, skal du sikre dig at have den seneste version. For at søge efter en opdatering skal du gå til App Store og søge efter EZVIZ.

## Opret forbindelse til internettet

-  • Kabeltilsluttet forbindelse: Slut kameraet til en router. Se **Valgmulighed A**.  
 • Trådløs forbindelse: Slut kameraet til wi-fi. Se **Valgmulighed B**.

### 1. Valgmulighed A: Kabeltilsluttet forbindelse

1. Slut kablet på strømadapteren til strømporten på kameraet.
2. Sæt strømadapteren i en stikkontakt.
  -  • Brug den strømadapter og ledning, der medfølger i æsken med kameraet.
  - LED-kontrollampen begynder at blinke hurtigt blå som tegn på, at kameraet er tændt og klar til netværkskonfiguration.
3. Slut kameraet til LAN-porten på din router med Ethernet-kablet (købes separat).
  -  LED-kontrollampen begynder at blinke langsomt blå som tegn på, at kameraet har forbindelse til internettet.

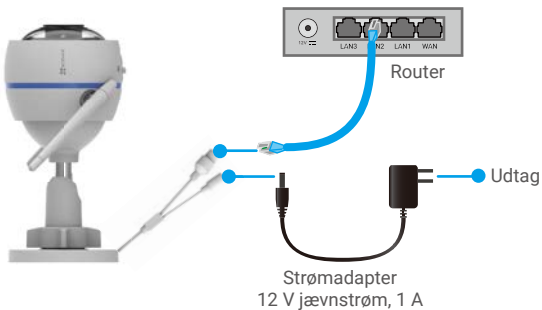

#### 4. Føj kameraet til EZVIZ.

- Log ind på din konto med appen EZVIZ.
- Tryk på "+" i øverste højre hjørne af startskærmen for at gå til siden Scan QR-kode.
- Scan QR-koden på omslaget af startvejledningen eller på kameraets hus.

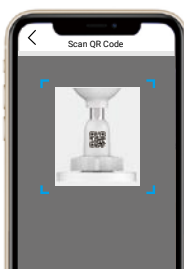

- Følg anvisningerne i appen EZVIZ for at føje kameraet til appen.

## 2. Valgmulighed B: Trådløs tilslutning

1. Slut kablet på strømadapteren til strømporten på kameraet.
2. Sæt strømadapteren i en stikkontakt.

- i** • Brug den strømadapter og ledning, der medfølger i æsken med kameraet.
- LED-kontrollampen begynder at blinke hurtigt blå som tegn på, at kameraet er tændt og klar til netværkskonfiguration.

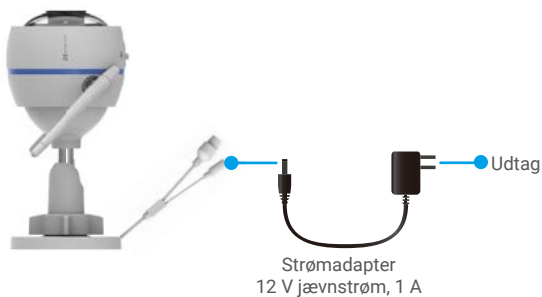

### 3. Føj kamera til EZVIZ.

- Log ind på din konto med appen EZVIZ.
- Tryk på "+" i øverste højre hjørne af startskærmen for at gå til siden Scan QR-kode.
- Scan QR-koden på omslaget af startvejledningen eller på kameraets hus.

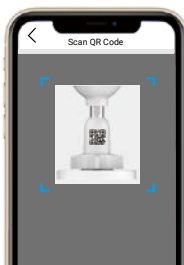

- Følg anvisningerne i appen EZVIZ for at føje kameraet til EZVIZ.

- i** • Vælg at slutte kameraet til det wi-fi-netværk, som din mobiltelefon er sluttet til.  
• Wi-fi-båndet skal være 2,4 GHz.
- i** Hold nulstillingsknappen inde i ca. 4 sekunder. Herefter kan du genstarte kameraet og gendanne alle parametre til standardværdierne.  
Hold nulstillingsknappen inde i ca. 4 sekunder i følgende tilfælde:
  - Kameraet kan ikke oprette forbindelse til wi-fi-netværket.
  - Hvis du vil slutte kameraet til et andet wi-fi-netværk.

## Installation

### 1. Installation af microSD-kort (ekstraudstyr)

1. Fjern dækslet på kameraet.
2. Sæt micro SD-kortet (sælges separat) i kortholderen.
3. Sæt dækslet på igen.



- i** Efter isætning af micro SD-kortet skal du initialisere kortet i appen EZVIZ, inden du tager det i brug.
- 4. I appen EZVIZ skal du trykke på Storage Status (Lagerstatus) på skærmen Device Settings (Enhedsindstillinger) for at kontrollere status for SD-kortet.
- 5. Hvis hukommelseskortets status vises som Uninitialized (Ikke initialiseret), skal du trykke for at initialisere kortet.
- i** Herefter ændres status til **Normal**, og der kan nu gemmes videoer.

## 2. Placering

- Vælg en placering med et klart synsfelt uden forhindringer og et godt trådløst signal.
- Kontrollér, at væggen er stærk nok til at bære tre gange kameraets vægt.
- Kameraet må ikke installeres med objektivet vendt mod direkte sollys.

## 3. Installationsvejledning

1. Fjern den beskyttende film fra objektivet.
2. Klæb boreskabelonen på en ren, plan overflade.
3. (Gælder kun betonvægge) Bor skruenhuller iht. skabelonen, og sæt rawlplugs i.
4. Brug skruerne til at fastgøre kameraet til installationsoverfladen.

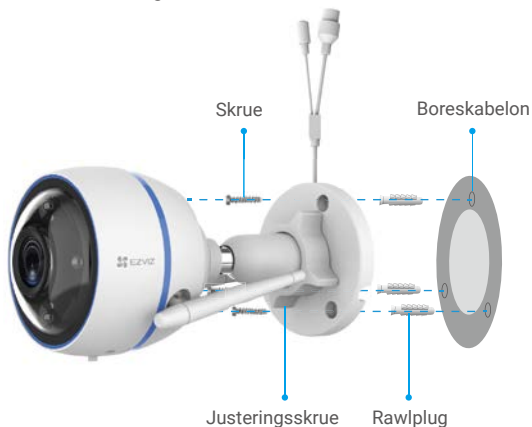

5. Løsn justeringsskruen.
6. Drej den øverste del af kameraet for at opnå en passende detektionsvinkel.
7. Stram justeringsskruen igen.









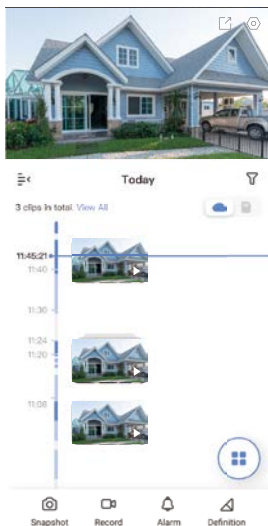

# Betjening med appen EZVIZ

-  Appens grænseflade kan afvige i udseende pga. opdatering af version, og grænsefladen i den app, du har installeret på din telefon, gælder.

## 1. Livevisning

Åbn appen EZVIZ, tryk på Livevisning, hvorefter du kan se og lytte til livefeed, tage snapshots, optage video og vælge videoopløsning efter behov.



Ikone	Beskrivelse
	Del. Del din enhed.
	Indstillinger. Vis eller skift enhedsindstillingerne.
	Snapshot. Tag et snapshot.
	Record (Optag video). Starter/stopper optagelse manuelt.
	Alarm. Blink for at afskrække indtrængende.
	Definition (Opløsning). Vælg videoopløsningen mellem Ultra HD (Ultrahøj opløsning), Hi-Def (Højopløsning) eller Standard (Standardopløsning).
	Livevisning på flere skærme. Tryk for at vælge layout for vinduet til livevisning.



## 2. Indstillinger

Parameter	Beskrivelse
Audio (Lyd)	Hvis funktionen er deaktiveret, vil der ikke være lyd på, når du ser livevideo i realtid eller videooptagelser.
Status Light (Statuslys)	Hvis dette er aktiveret, vil LED-kontrollampen på kameraet være tændt. Ellers vil LED-kontrollampen være slukket.
Alarm Notification (Alarmeddelelse)	Hvis dette er deaktiveret, sendes ingen pushmeddelelser til din app, når der registreres et mål. <ul style="list-style-type: none"><li>• <b>Color Night Vision (Nattesyn i farve):</b> Hjælper kameraet med at optage farvebilleder i mørke omgivelser.</li><li>• <b>Black/White Night Vision (Nattesyn i sort-hvid):</b> IR-lampen hjælper kameraet med at optage sort-hvide billeder under dårlige lysforhold.</li><li>• <b>Smart Night Vision (Intelligent nattesyn):</b> Nattilstand i sort-hvid som standard. Når der registreres bevægelse, skifter visningstilstanden til nattesynstilstand i farve.</li></ul>
Night Vision Mode (Nattesynstilstand)	
Time Zone (Tidszone)	Her kan du vælge tidszone efter behov.
Date Format (Datoformat)	Her kan du vælge datoformat efter behov.
Wi-fi	Kobl først din enhed fra netværket. Herefter kan du slutte din enhed til et nyt netværk.
Cloud Storage (Lagring i skyen)	Du kan abonnere på og håndtere lagring i skyen.
Storage Status (Lagerstatus)	Her kan du få vist microSD-kortets kapacitet, brugt og fri plads.
Device Version (Enhedsversion)	Her kan du se enhedsversionen.
Image Encryption (Billedkryptering)	Hvis dette er aktiveret, vil billeder optaget med kameraet kun være tilgængelige efter indtastning af en adgangskode.
Change Encryption Password (Skift krypteringsadgangskode)	Her kan du ændre krypteringsadgangskoden.
Flip Image (Vend billedet)	Tryk for at vende videobilledet.
Sleep Mode (Slumretilstand)	Hvis funktionen aktiveres, stopper enheden med at overvåge og optage.
Offline Notification (Meddelelse om offline)	Hvis dette er aktiveret, vil der blive sendt meddelelser til din app, når kameraet går offline.
User Guide (Brugervejledning)	Du kan læse brugervejledningen til kameraet her.
About (Om)	Her kan du markere, hvor enheden er installeret, og få oplyst produktkategori, enhedsmodel, serienr. og enhedens QR-kode.
Restart (Genstart)	Tryk for at genstarte kameraet.
Delete Device (Slet enhed)	Tryk for at slette kameraet fra EZVIZ Cloud.

## 1. Brug Amazon Alexa

Denne vejledning gør det muligt at styre dine EZVIZ-enheder med Amazon Alexa. Se **Fejlfinding**, hvis du støder på vanskeligheder i forløbet.

### Inden du starter, skal du kontrollere, at:

1. EZVIZ-enhederne er sluttede til appen EZVIZ.
2. Gå ind i appen EZVIZ, og slå "Image Encryption" (Billedkryptering) fra på siden Device Settings (Enhedsindstillinger).
3. Du har en Alexa-enhed (fx Echo Spot, Echo-Show, All-new Echo-Show, Fire TV (alle generationer), Fire TV-stick (kun 2. generation) eller et Fire TV Edition smart-TV).
4. Appen Amazon Alexa allerede er installeret på din intelligente enhed, og at du allerede har oprettet en konto.

### Sådan styres EZVIZ-enheder med Amazon Alexa:

1. Åbn appen Alexa, og vælg "Skills and Games" (Færdigheder og spil) i menuen.
2. På skærmen Færdigheder og spil skal du søge efter "EZVIZ", hvor du vil finde "EZVIZ"-færdigheder.
3. Vælg EZVIZ-enhedens færdighed, og tryk derefter på **ENABLE TO USE (AKTIVÉR FOR AT BRUGE)**.
4. Indtast dit brugernavn og din adgangskode til EZVIZ, og tryk på **Sign in (Log ind)**.
5. Tryk på knappen **Authorize (autoriser)** for at give Alexa adgang til din EZVIZ-konto, så Alexa kan styre dine EZVIZ-enheder.
6. Du får vist meddelelsen "EZVIZ has been successfully linked" (EZVIZ er blevet tilknyttet). Tryk dernæst på **DISCOVER DEVICES (OPDAG ENHEDER)** for at lade Alexa finde alle dine EZVIZ-enheder.
7. Gå tilbage til menuen i appen Alexa, og vælg "Devices" (Enheder). Du vil nu kunne se alle dine EZVIZ-enheder.

### Stemmekommando

Find en ny intelligent enhed via menuen "Smart Home" (Det intelligente hjem) i appen Alexa eller med Alexas stemmekontrollfunktion.

Når enheden er fundet, kan du styre den med din stemme. Giv Alexa enkle kommandoer.

-  Fx navnet på din enhed: "show xxxx camera" (vis kamera xxx) kan ændres i appen EZVIZ. Hver gang, du ændrer navnet på enheden, skal du finde enheden igen og opdatere navnet.

### Fejlfinding

#### Hvad skal jeg gøre, hvis Alexa ikke kan finde min enhed?

Kontrollér, om der er problemer med internetforbindelsen.

Prøv at genstarte den intelligente enhed og finde enheden igen i Alexa.

#### Hvorfor viser enhedens status "Offline" i Alexa?

Din trådløse forbindelse kan være blevet afbrudt. Genstart den intelligente enhed og find igen i Alexa.

Der er muligvis ikke adgang til internettet på din router. Kontrollér, om din router er sluttet til internettet, og prøv igen.

-  For nærmere oplysninger om hvilke lande, der understøtter brugen af Amazon Alexa, se deres officielle websted.

## 2. Brug Google Assistent

Med Google Assistant kan du aktivere dine EZVIZ-enheder og se livevisning ved hjælp af Google Assistants stemmekommandoer.

### Der kræves følgende enheder og apps:

1. En driftsklar EZVIZ-app.
2. Gå ind i appen EZVIZ, slå "Image Encryption" (Billedkryptering) fra, og slå "Audio" (Lyd) til på siden Device Settings (Enhedsindstillinger).
3. Et tv med tilsluttet Chromecast.
4. Appen Google Assistent på telefonen.

### Følg vejledningen herunder for at komme i gang:

1. Sæt din EZVIZ-enhed op, og kontrollér, at den fungerer korrekt med appen.
2. Hent appen Google Home fra App Store eller Google Play Store™, og log ind på din Google-konto.
3. På skærmen Myhome (Mit hjem) skal du trykke på "+" i øverste venstre hjørne og vælge "Set up device" (Konfigurér enhed) på menulisten for at åbne skærmen Konfiguration.
4. Tryk på **"Works with Google" (Fungerer med Google)**, og søg efter "EZVIZ", hvor du finder "EZVIZ" skills.
5. Indtast dit brugernavn og din adgangskode til EZVIZ, og tryk på **Sign in (Log ind)**.
6. Tryk på knappen **Authorize (autoriser)** for at give Google adgang til din EZVIZ-konto, så Google kan styre dine EZVIZ-enheder.
7. Tryk på **"Return to app" (Vend tilbage til appen)**.
8. Følg vejledningen herover for at færdiggøre autoriseringen. Når synkroniseringen er gennemført, vil EZVIZ service findes på listen over dine tjenester. For at se en liste over kompatible enheder under din EZVIZ-konto skal du trykke på ikonet for tjenesten EZVIZ.
9. Prøv nu nogle kommandoer. Brug navnet på det kamera, du oprettede, da du satte systemet op.

Brugere kan administrere enheder som enkelt enhed eller i gruppe. Hvis du føjer enheder til et rum, tillader det brugere at styre en gruppe enheder samtidig med én kommando.

Find yderligere oplysninger i linket herunder:

<https://support.google.com/googlehome/answer/7029485?co=GENIE.Platform%3DAndroid&hl=en>

## Ofte stillede spørgsmål

**Spørgsmål: Vil videooptagelsen fortsætte i appen, hvis kameraet er offline?**

Svar: Hvis kameraet er tændt men ikke har forbindelse til internettet, kan lokal optagelse fortsætte, men lagring i skyen afbrydes. Hvis kameraet er slukket, stopper begge typer optagelser.

**Spørgsmål: Hvorfor udløses alarmer, hvis ingen ses i billedet?**

Svar: Vælg en lavere værdi for detektionsfølsomhed. Bemærk, at køretøjer og dyr også kan udløse alarmer.

**Spørgsmål: Hvordan bruges MicroSD-kortet som lokalt lager?**

Svar:

1. Sørg for, at der er sat et micro SD-kort i, og at kameraet er føjet til din EZVIZ-konto. Åbn appen EZVIZ, og gå ind på siden "Device Details" (Enhedsoplysninger). Hvis knappen "Initialize Storage Card" (Initialisér hukommelseskort) vises, skal du først initialisere micro SD-kortet.
2. Optagelse på micro SD-kortet ved bevægelsesdetektion er aktiveret som standard.

**Spørgsmål: Mobiltelefonen kan ikke modtage alarmmeddelelser, når kameraet er online.**

Svar:

1. Sørg for, at appen EZVIZ kører på din mobiltelefon, og at meddelelse ved bevægelsesdetektion er aktiveret.
2. For Android-systemer skal du kontrollere, at appen kører i baggrunden. For iOS-systemet skal du aktivere funktionen til pushmeddelelser i "Settings > Notification" (Indstillinger > Notifikation).
3. Hvis du stadig ikke modtager nogen alarmmeddelelser, skal du holde nulstillingsknappen inde i ca. 4 sekunder for at gendanne kameraindstillingerne.

**Spørgsmål: Livevisning eller afspilning fejlede.**

Svar: Sørg for at have en god, stabil netværksforbindelse. Det kræver god båndbredde at se livevideo. Du kan opdatere videoen eller skifte netværk og prøve igen.

 Find yderligere oplysninger om enheden på [www.ezviz.com/eu](http://www.ezviz.com/eu).

# Szemponatok a videókamerák használatához.

Köszönjük, hogy az EZVIZ termékeit választotta.

A technológia érinti életünk minden területét. Csúcstechnológiát gyártó vállalatként egyre inkább tudatában vagyunk annak, hogy milyen szerepe van a technológiának az üzleti folyamatok és az életminőség javításában, ugyanakkor tisztában vagyunk a nem megfelelő használatának lehetséges ártalmaival is. A videókamerák például valós, teljes és tiszta képek rögzítésére képesek. Ez a múlt vonatkozásában és a valós tények megőrzésében nagy értéket képvisel. A videóadatok nem megfelelő terjesztése, felhasználása és/vagy feldolgozása azonban harmadik felek törvényes jogainak és érdekeinek megsértését is eredményezheti. A „Technológia a jóért” filozófiájával az EZVIZ azt kéri, hogy a jobb közösség közös megteremtése érdekében a videotechnológia és a videókamerák végfelhasználói tartsák be az összes vonatkozó törvényt és rendeletet, valamint az etikai normákat is.

Kérjük, figyelmesen olvassa el az alábbi szempontokat:

1. Mindenkinek vannak észszerű elvárásai az adatvédelemmel kapcsolatban, és a videókamerák telepítése nem kerülhet ellentétbe ezekkel. Ezért a videókamerák közterületen történő telepítésekor észszerű és látható módon kell kihelyezni a figyelmeztetéseket, valamint jelezni kell a területet, amelyre kiterjed a megfigyelés. A videókamerák nem nyilvános területeken történő telepítésekor fel kell mérni a harmadik felek jogait és érdekeit, ideértve többek között azt, hogy a videókamerák csak az érdekelt felek beleegyezését követően telepíthetők, és nehezen látható videókamerák nem felszerelhetők.

2. A videókamerák célja, hogy meghatározott időben és térben, meghatározott körülmények között rögzítsenek valós tevékenységeket. Ezért először minden felhasználónak észszerűen meg kell határoznia a saját jogait adott helyzetben, biztosítandó, hogy harmadik fél felvételeken való szerepléséhez fűződő, magánélethez kapcsolódó vagy egyéb törvényes jogai ne sérüljenek.

3. A videókamerák használata során valós jelenetekből származó videoképadatok keletkeznek, beleértve nagy mennyiségű biológiai adatot (például arcképek) is, és ezek az adatok tovább használhatók vagy újrafeldolgozhatók. A videókamerák önmagukban nem tudják megkülönböztetni a jót a rossztól olyan szempontból, hogy az adatok kizárólag a videókamerák által rögzített képek alapján hogyan használhatók fel. Az adatfelhasználás eredménye az adatkezelők általi felhasználás módjától és céljától függ. Ezért az adatkezelőknek nem csupán az összes alkalmazandó törvényt és rendeletet, illetve egyéb normatív követelményt kell betartaniuk, hanem tiszteletben kell tartaniuk a nemzetközi normákat, a közérkölcset, a helyes morált, a bevett gyakorlatot és egyéb nem kötelező előírásokat is, valamint tekintettel kell lenniük az érintettek adatainak védelemére, a képeken való megjelenésre vonatkozó jogokra, valamint az egyéb jogokra és érdekekre is.

4. A videókamerák által folyamatosan generált videóadatok feldolgozása során minden esetben figyelembe kell venni a különböző érdekelt felek jogait, értékeit és egyéb igényeit. Ebből a szempontból rendkívül fontos a termékbiztonság és az adatbiztonság. Ezért minden végfelhasználónak és adatkezelőnek meg kell tennie minden észszerű és szükséges intézkedést az adatbiztonság érdekében, valamint az adatok kiszivárgásának, nem megfelelő nyilvánosságra hozatalának és nem megfelelő felhasználásának elkerülésére, ideértve többek között a hozzáférés-ellenőrzés beállítását, a videókamerák csatlakozásához a megfelelő hálózati környezet (internet vagy intranet) kiválasztását, a hálózati biztonság kialakítását és folyamatos optimalizálását.

5. A videókamerák világszerte nagymértékben hozzájárultak a társadalmi biztonság javításához, és úgy gondoljuk, hogy ezek a termékek a társadalmi élet több területén is aktív szerepet játszanak majd. A videókamerákkal történő bármilyen, az emberi jogokat sértő vagy bűncselekményt eredményező visszaélés a technológiai innováció és a termékfejlesztés eredeti szándékával ellentétben áll.

Ezért minden felhasználónak ki kell alakítania a termék használatához kapcsolódó értékelési és nyomon követési eljárást, biztosítandó az egyes termékek észszerű és jóhiszemű használatát.